



*Gaudi Decor*

Лепные украшения из полиуретана

## Лепные украшения из полиуретана: коллекция Gaudi Decor.

Есть такие вещи, без которых в доме не обойтись! Сантехника, бытовая техника, мебель. А есть то, что превращает помещение, в котором мы живем, в апартаменты. Если Вам приелась безликая непритязательность окружающей обстановки и Вы давно мечтаете о чем-нибудь гораздо более выразительном и стильном, то этот путеводитель для Вас.

Римская классика, классицизм, барокко, модерн - предстанут перед Вами в более чем 600 элементах лепного декора. Из современных коллекций лепнины только производитель Gaudi Decor может предложить покупателю такое многообразие и богатство ассортимента. Gaudi Decor - самая крупная коллекция лепных украшений на мировом рынке.

Gaudi Decor - лепнина из вспененного полиуретана, современного материала, пришедшего на смену гипсу и алебастру. Вспененный полиуретан был изобретен в России в 30 годы XX века, а в 60 - этот синтетический материал получил широкое распространение в Европе.

Легкую, но при этом столь же пластичную, как гипсовая, полиуретановую массу заливают в специально выточенные металлические формы, в результате чего получают изделия малого веса с прекрасно очерченным рельефом рисунка.

Прочный, экологически чистый, легкий полиуретан делает лепной декор максимально приспособленным для украшения интерьера любой сложности. Лепнина Gaudi Decor не желтеет со временем, не осыпается, не растрескивается, не теряет четкости рельефа, не собирает пыль. Ее можно подвергать влажной уборке. В отличие от мягкого полистирола, который также используется в производстве лепных украшений, она при любых условиях сохраняет форму.

Современный дизайн избегает однообразия, пусть даже классического. Традиционно белые лепные украшения сегодня все чаще подвергают той или иной покраске. Благодаря специальной грунтовке, поверхность декора Gaudi Decor изначально подготовлена к ней. Для этой цели можно использовать любые водоэмульсионные, акриловые, масляные краски.

Монтаж декоративных лепных украшений Gaudi Decor достаточно прост, и может быть осуществлен домашним мастером.

Коллекция Gaudi Decor включает в себя весь спектр декоративной лепнины, необходимый для воплощения законченного и гармоничного замысла. Это богатейший набор карнизов для оформления стыков стен и потолка, молдинги для украшения стен и потолка, розетки, оформляющие пространство вокруг люстры, пилястры, колонны, пьедесталы, а также множество других декоративных элементов, чья уместность в интерьере проверена временем.

С помощью лепного декора Gaudi Decor можно воссоздать любую, историческую эпоху в отдельно взятом пространстве или сконструировать собственный новомодный стиль в духе современного эклектизма. Магическому очарованию классических форм найдется место в любой обстановке.



## Преимущества коллекции GAUDI DECOR

- Легкий и быстрый монтаж.
- Следуя простым инструкциям, Вы можете сделать это сами.
- Каждый рабочий может справиться с монтажом.
- Для монтажа необходимо иметь клей, гвозди и набор инструментов, обычно используемых при монтаже деревянных изделий.
- Материал прочный, легкий, гибкий.
- Прост в обращении.
- Водо-, жаростойкий при правильном хранении в условиях монтажа.
- Не подвергается воздействию термитов.
- Не усыхает, не деформируется со временем (при правильном обращении и хранении).
- Изготовлен и оформлен с соблюдением индивидуальных размеров, рельефа и четкости деталей.
- Готов к покраске.
- Идеален для многоцелевых концепций в декоративном оформлении и дизайне.
- Гладкая поверхность, обработанная белым грунтовочным покрытием, готова к необходимым усовершенствованиям: эффекты дерева, мрамора и др.
- Экономит затраты на рабочую силу, в отличие от установки изделий из гипса или дерева.
- В отличие от работы с гипсом, процесс монтажа изделий из полиуретана не приводит к образованию грязи.
- При изготовлении изделий, строго соблюдаются стандарты контроля качества.
- Качество и дизайн получили международное признание в более чем 20-ти странах мира.
- Продукция сертифицирована ISO 9002.

## Наша продукция легко монтируется при помощи следующих инструментов:



Лобзик или ножовка с мелкими зубьями



Распилочный ящик - стуло



Пистолет для клея и герметика



Молоток



Рулетка (минимум 3м)



Отделочные гвозди

Широкий спектр продукции, имеющийся в коллекции Gaudi Decor означает больше вариантов и гибкость в создании дизайна интерьера. Это открывает новые горизонты в подходах к проектам декоративного оформления как внутреннего, так и внешнего.

Коллекция Gaudi Decor была специально разработана для простого монтажа и гибкого подбора как для профессиональных дизайнеров и строителей, так и для начинающих энтузиастов, кто предпочитает наслаждаться удовлетворением от собственно созданного декора.

## Инструкция по монтажу коллекции GAUDI DECOR



1. Сделайте отметки на карнизах для соединения углов.



2. Используя карнизы, сделайте пометки на стене и потолке.



3. Отрежьте карниз по отметке.



4. Нанесите клей вдоль по краям обратной стороны карниза, а также на поверхность, которую будете клеить.



5. Используйте пневматический пистолет для забивания гвоздей.



6. Подгоните концы для четкого стыка (соединения).



7. Перед тем как забить гвозди, убедитесь в ровности соединения.



8. Используйте клей для заполнения щелей.



9. Для шлифовки поверхности используйте наждачную бумагу.



10. Сотрите остатки клея.





Карнизы с гладким профилем  
Страница 8



Карнизы с орнаментом  
Страница 12



Молдинги  
Страница 19



Угловые элементы  
Страница 24



Круговые бордюры  
Страница 27



Потолочные розетки  
Страница 31



Кессоны  
Страница 38



Орнаменты  
Страница 40



Консоли  
Страница 42



Обрамление порталов  
Страница 44



Пилястры  
Страница 46



Колонны  
Страница 50



Пьедесталы  
Страница 58



Настенное панно  
Страница 59



Обрамление дверных проемов  
Страница 64



Ниши  
Страница 66



Купола  
Страница 68













Карнизы - выступающие элементы внутренней и внешней отделки зданий, помещений, мебели. В архитектуре карниз отделяет плоскость крыши от вертикальной плоскости стены по выделенным горизонтальными линиями. Карниз из полиуретана - декоративный элемент, соединяющий шов между потолком и стенами.



P 2012 Size:34mm L:2440mm



P 2119 Size:36mm L:2440mm



P 2002 Size:53mm L:2440mm



P 2003 Size:57mm L:2440mm



P 2010 Size:56mm L:2440mm



P 224 Size:57mm L:2440mm



P 2057 Size:96mm L:2440mm



P 221 Size:86mm L:2440mm



P 222 Size:70mm L:2440mm



P 2007 Size:72mm L:2440mm



P 220 Size:78mm L:2440mm

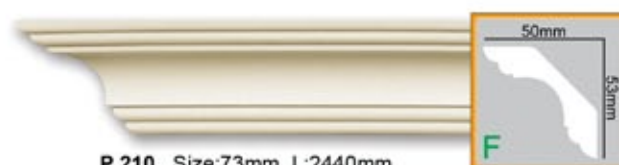

P 210 Size:73mm L:2440mm



P 212 Size:74mm L:2440mm



P 205 Size:79mm L:2440mm

## Карнизы с гладким профилем



**P 209** Size:89mm L:2440mm



**P 134** Size:88mm L:2440mm



**P 214** Size:91mm L:2440mm



**P 2056** Size:121mm L:2440mm



**P 208** Size:95mm L:2440mm



**P 219** Size:95mm L:2440mm



**P 207** Size:100mm L:2440mm



**P 201** Size:104mm L:2440mm



**P 136** Size:138mm L:2440mm



**P 232** Size:138mm L:2440mm



**P 2001** Size:113mm L:2440mm



**P 2076** Size:117mm L:2440mm



**P 135** Size:116mm L:2440mm



**P 2005** Size:143mm L:2440mm



**P 2008** Size:122mm L:2440mm

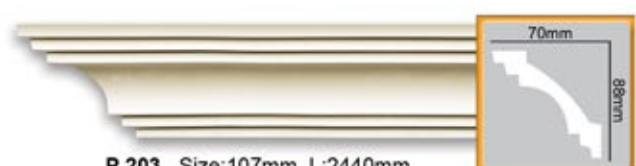

**P 203** Size:107mm L:2440mm

**F** - элемент имеет гибкий аналог





**P 2055** Size:129mm L:2440mm



**P 2048** Size:115mm L:2440mm



**P 202** Size:140mm L:2440mm



**P 133** Size:186mm L:2440mm



**P 2032** Size:142mm L:2440mm



**P 2006** Size:167mm L:2440mm



**P 149** Size:248mm L:2440mm



**P 2026** Size:264mm L:2440mm



**P 2016** Size:131mm L:2440mm



**P 2072** Size:118mm L:2440mm



**P 223** Size:141mm L:2440mm



**P 132** Size:255mm L:2440mm



**P 2004** Size:183mm L:2440mm



**P 2011** Size:195mm L:2440mm



**P 2024** Size:236mm L:2440mm

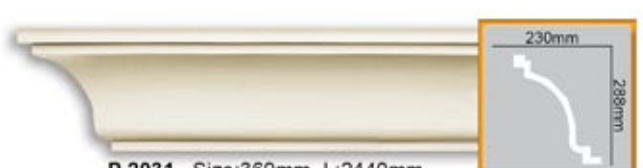

**P 2031** Size:369mm L:2440mm







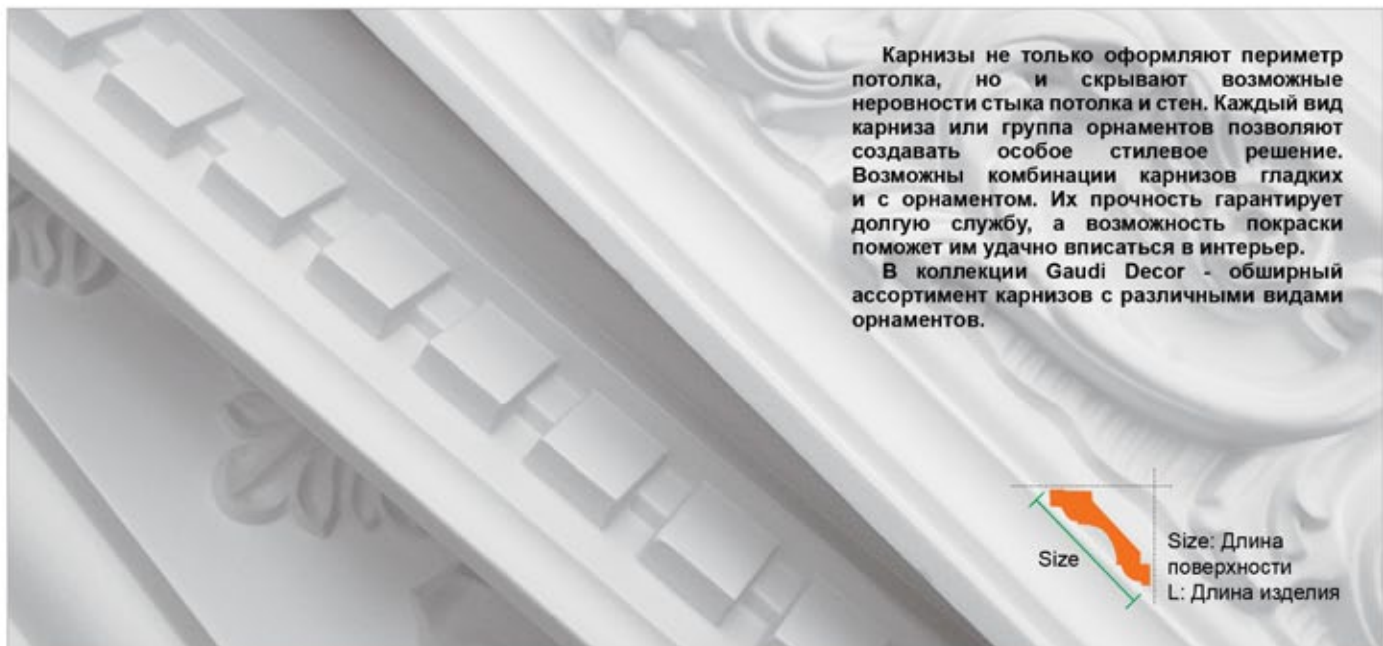

Карнизы не только оформляют периметр потолка, но и скрывают возможные неровности стыка потолка и стен. Каждый вид карниза или группа орнаментов позволяют создавать особое стилевое решение. Возможны комбинации карнизов гладких и с орнаментом. Их прочность гарантирует долгую службу, а возможность покраски поможет им удачно вписаться в интерьер.

В коллекции Gaudi Decor - обширный ассортимент карнизов с различными видами орнаментов.



C 1041 Size:70mm L:2440mm



C 1090 Size:76mm L:2440mm



C 161 Size:79mm L:2440mm



C 1005 Size:85mm L:2440mm



C 1085 Size:85mm L:2440mm



C 147 Size:71mm L:2440mm



C 1016 Size:86mm L:2440mm



C 1003 Size:78mm L:2440mm



C 129 Size:76mm L:2440mm



C 1008 Size:89mm L:2440mm



## Карнизы с орнаментом



C 1044 Size:97mm L:2440mm



C 173 Size:101mm L:2440mm



C 1113 Size:103mm L:2440mm



C 1079 Size:122mm L:2440mm



C 128 Size:89mm L:2440mm



C 152 Size:109mm L:2440mm



C 1007 Size:100mm L:2440mm



C 1010 Size:100mm L:2440mm



C 1084 Size:106mm L:2440mm



C 1014 Size:89mm L:2440mm



C 176 Size:103mm L:2440mm



C 141 Size:83mm L:2440mm



C 144 Size:129mm L:2440mm



C 1001 Size:94mm L:2440mm



C 160 Size:95mm L:2440mm



C 1002 Size:95mm L:2440mm

F - элемент имеет гибкий аналог



**C 1009** Size:100mm L:2440mm



**C 1030** Size:137mm L:2440mm



**C 18100** Size:106mm L:2440mm



**C 1013** Size:90mm L:2440mm



**C 138** Size:119mm L:2440mm



**C 1004** Size:99mm L:2440mm



**C 1067** Size:121mm L:2440mm



**C 1068** Size:100mm L:2440mm



**C 177** Size:126mm L:2440mm



**C 104** Size:130mm L:2440mm



**C 1036** Size:139mm L:2440mm



**C 1071** Size:122mm L:2440mm



**C 1088** Size:117mm L:2440mm



**C 1097** Size:135mm L:2440mm



**C 1015** Size:119mm L:2440mm



**C 1035** Size:125mm L:2440mm



## Карнизы с орнаментом



**F** - элемент имеет гибкий аналог



**C 1049** Size:165mm L:2440mm



**C 1022** Size:228mm L:2440mm



**C 117** Size:195mm L:2400mm



**C 1063** Size:165mm L:2440mm



**C 119** Size:251mm L:2440mm

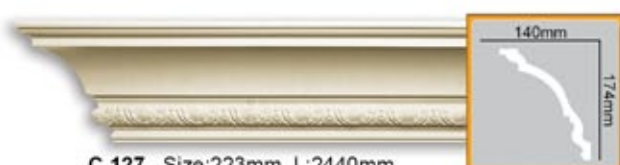

**C 127** Size:223mm L:2440mm



**C 110** Size:218mm L:2440mm



**C 102** Size:252mm L:2440mm



**C 159** Size:187mm L:2440mm



**C 126** Size:157mm L:2440mm



**C 140** Size:164mm L:2440mm



**C 1033** Size:178mm L:2440mm



**C 1061** Size:223mm L:2440mm



**C 1021** Size:191mm L:2440mm



**C 118** Size:267mm L:2440mm



**C 101** Size:238mm L:2440mm



## Карнизы с орнаментом



**P 149** 175×175mm L:2440mm



**P 149** 175×175mm L:2440mm



**C 156** 175×175mm L:2440mm



**C 156** 175×175mm L:2440mm



**C 156** 175×175mm L:2440mm



**P 149** Size:175×175mm L:2440mm



**C 150** 175×175mm L:2000mm

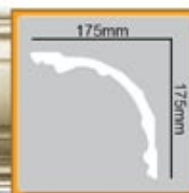

1210mm



**C 156** 175×175mm L:2000mm

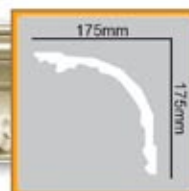

410mm

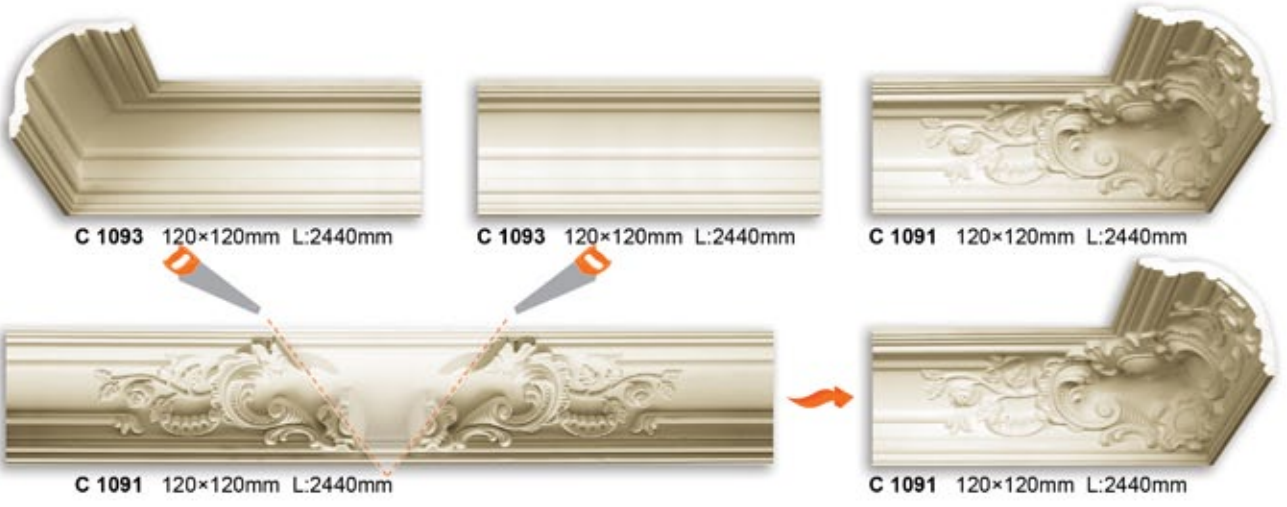



Молдинги используются как декоративный элемент стен и потолка. Молдинги разделяют плоскость на зоны (отбивка по периметру, устройство рамок различной конфигурации в сочетании с угловыми элементами и круглыми бордюрами). Молдинг закрывает стык цветных выкрасок, фактурных отделок различных материалов (обои - покраска).

Молдинги могут превратить любую скучную и невыразительную стену в уникальную декоративную поверхность, а, разделяя ее по горизонтали, позволяет зрительно увеличить пространство.

SIZE: Длина поверхности  
L: Длина изделия



CR 3054 Size:15mm L:2440mm



CR 3100 Size:17mm L:2440mm



CR 3003 Size:20mm L:2440mm



CR 3035 Size:22mm L:2440mm



CR 3075 Size:25mm L:2440mm



CR 3227 Size:25mm L:2440mm



CR 3034 Size:28mm L:2440mm



CR 407 Size:30mm L:2440mm





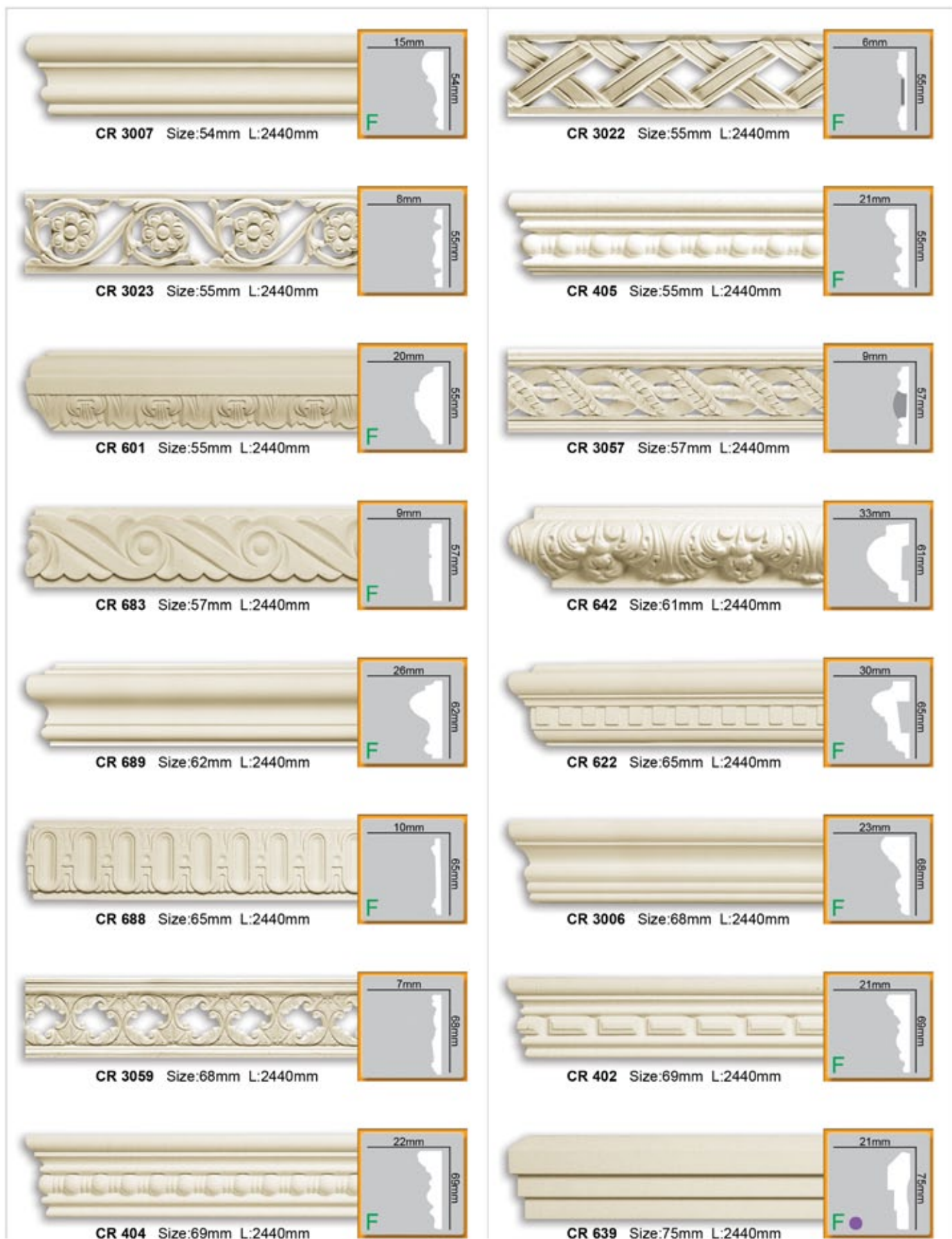



CR 3079 Size:76mm L:2440mm



CR 602 Size:77mm L:2440mm



CR 199 Size:80mm L:2440mm



CR 153 Size:81mm L:2440mm



CR 638 Size:81mm L:2440mm



CR 636 Size:82mm L:2440mm



CR 3008 Size:89mm L:2440mm



CR 3051 Size:90mm L:2440mm



CR 644 Size:76mm L:2440mm



CR 154 Size:80mm L:2440mm



CR 3243 Size:80mm L:2440mm



CR 155 Size:81mm L:2440mm



CR 516 Size:82mm L:2440mm



CR 403 Size:88mm L:2440mm



CR 3009 Size:90mm L:2440mm



CR 3044 Size:94mm L:2440mm





CR 3242 Size:100mm L:2440mm



CR 3001 Size:101mm L:2440mm



CR 512 Size:103mm L:2440mm



CR 137 Size:106mm L:2440mm



CR 632 Size:110mm L:2440mm



CR 3241 Size:120mm L:2440mm



CR 3043 Size:124mm L:2440mm



CR 646 Size:126mm L:2440mm



CR 608 Size:138mm L:2440mm



CR 200 Size:140mm L:2440mm



CR 3017 Size:192mm L:2420mm



CR 3018 Size:192mm L:2330mm



CR 3019 Size:192mm L:2260mm



CR 3020 Size:195mm L:2200mm



410mm

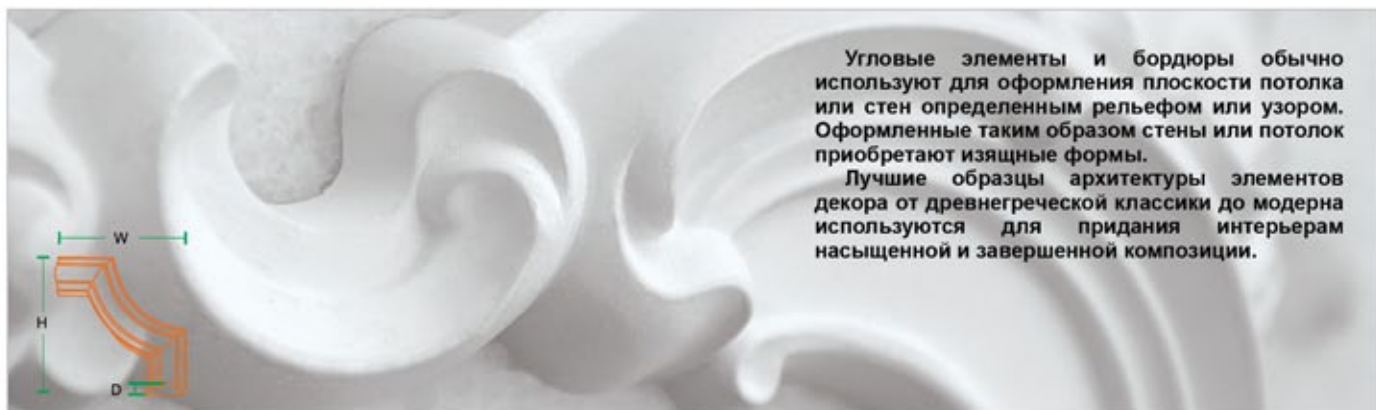

Угловые элементы и бордюры обычно используют для оформления плоскости потолка или стен определенным рельефом или узором. Оформленные таким образом стены или потолок приобретают изящные формы.

Лучшие образцы архитектуры элементов декора от древнегреческой классики до модерна используются для придания интерьерам насыщенной и завершенной композиции.

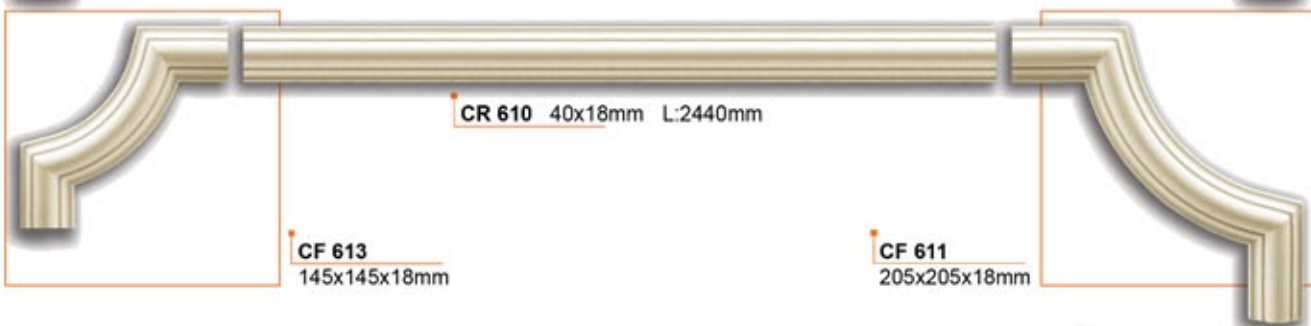
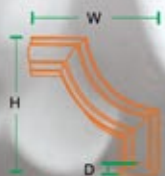



## Угловые элементы

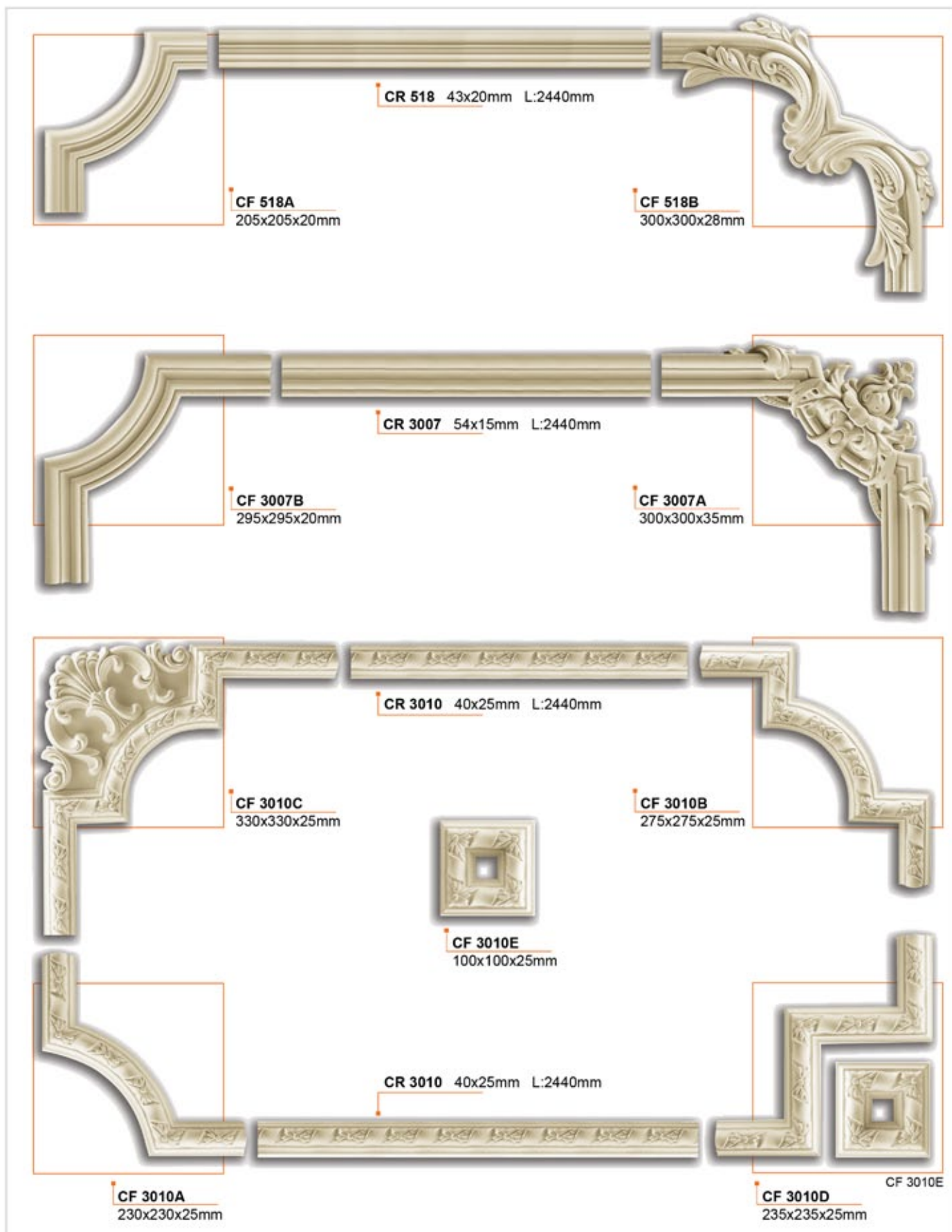

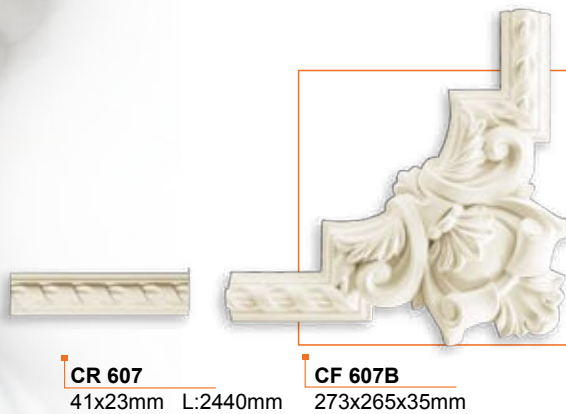
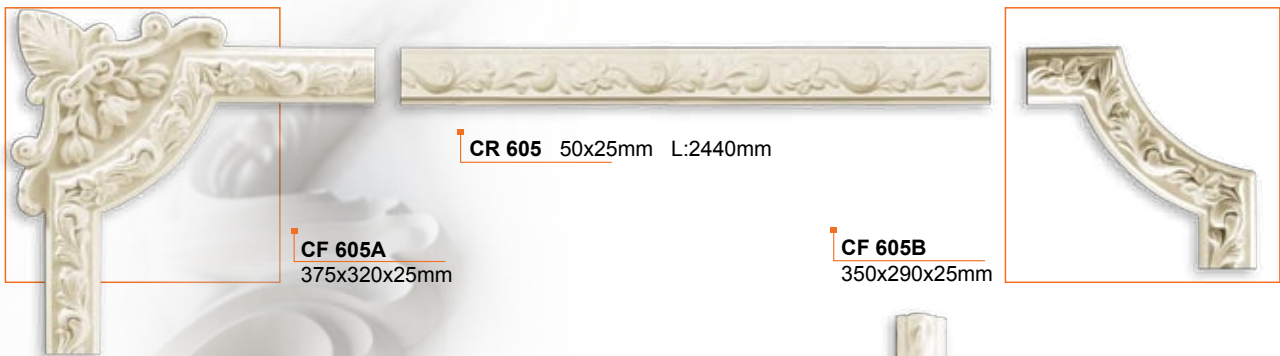
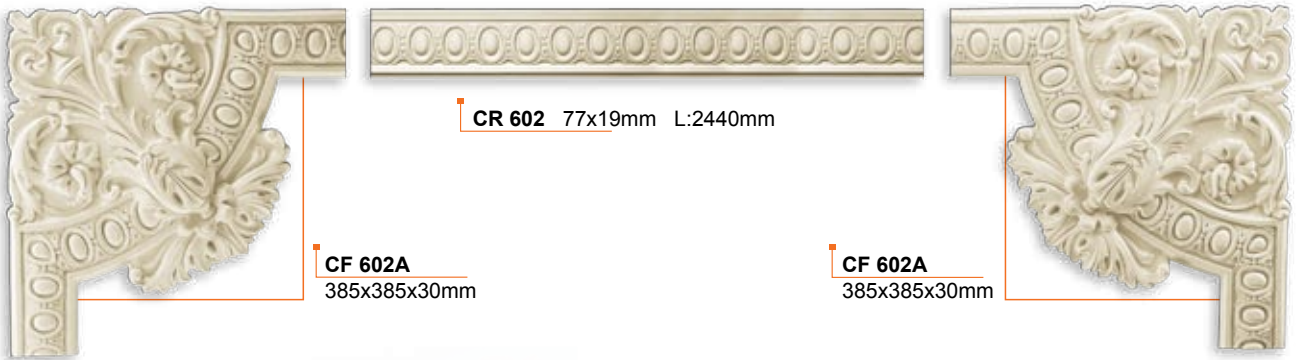



## Круговые бордюры

Круговые бордюры - загнутые молдинги, которые используются для обрамления арочных проемов, нишевых пространств, оформления потолков, создания круговых рамок. С некоторыми из бордюров стыкуются молдинги.



**LR 167**  
ER: 845mm  
IR: 765mm  
L1: 1202mm  
L2: 1327mm



**LR 166**  
ER: 510mm  
IR: 445mm  
L1: 699mm  
L2: 801mm

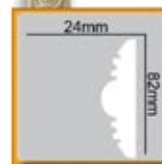

**LR 3601**  
ER: 650mm  
IR: 568mm  
L1: 895mm  
L2: 1023mm



**LR 3602**  
ER: 513mm  
IR: 300mm  
L1: 467mm  
L2: 805mm

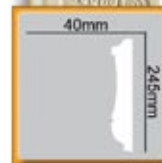

**LR 168**  
ER: 805mm  
IR: 560mm  
L1: 880mm  
L2: 1266mm



**LR 3073R/50**  
ER: 547mm  
IR: 500mm  
L1: 785mm  
L2: 859mm

**LR 3073R/65**  
ER: 697mm  
IR: 650mm  
L1: 1021mm  
L2: 1095mm



**LR 3073F(R.L)/50**  
**LR 3073F(R.L)/65**  
105x50x27mm



**CR 3073** Size:49mm L:2440mm



**LR 689R/60**  
ER: 662mm  
IR: 600mm  
L1: 942mm  
L2: 1039mm

**LR 689R/70**  
ER: 762mm  
IR: 700mm  
L1: 1099mm  
L2: 1197mm



**LR 689F(R.L)/60**  
**LR 689F(R.L)/70**  
105x50x27mm



**CR 689** Size:62mm L:2440mm



■ LR 3073 / LR 689  
■ CR 3073 / CR 689  
■ LR 3073R / LR 689R  
■ LR 3073F / LR 689F











## Потолочные розетки

Традиционно, потолочные розетки составляют центральную часть композиции потолка и оформляют пространство вокруг люстры.

Сегодня, некоторые дизайнеры используют их в качестве орнамента на потолке или стене. Вместе с подобранными молдингами и карнизами придают потолку законченный вид.

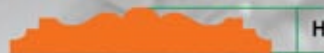

**R 4015**  
∅ 200mm  
H: 40mm



**R 316**  
∅ 300mm  
H: 35mm



**R 4016**  
∅ 300mm  
H: 32mm



**R 371**  
305x435mm  
H: 38mm



**R 314**  
315x600mm  
H: 45mm



**R 318**  
∅ 335mm  
H: 45mm



**R 312**  
∅ 400mm  
H: 32mm



**R 4017**  
∅ 400mm  
H: 36mm



**R 4030**  
∅ 400mm  
H: 45mm



**R 4032**  
 ∅ 400mm  
 H: 42mm



**R 4033**  
 ∅ 400mm  
 H: 49mm



**R 350**  
 ∅ 410mm  
 H: 24mm



**R 303**  
 ∅ 415mm  
 H: 45mm



**R 4025**  
 ∅ 430mm  
 H: 22mm



**R 311**  
 ∅ 435mm  
 H: 44mm



**R 4037**  
 ∅ 450mm  
 ∅ 100mm  
 H: 41mm



**R 304**  
 ∅ 460mm  
 H: 25mm



**R 347**  
 ∅ 460mm  
 H: 45mm





**R 349**  
 ∅ 460mm  
 H: 36mm



**R 4012**  
 ∅ 475mm  
 H: 48mm



**R 4038**  
 ∅ 478mm  
 ∅ 100mm  
 H: 50mm



**R 313**  
 ∅ 482mm  
 H: 35mm



**R 309**  
 ∅ 495mm  
 H: 58mm



**R 4022**  
 ∅ 500mm  
 H: 55mm



**R 4019**  
 500x800mm  
 H: 31mm



**R 310**  
 ∅ 515mm  
 H: 32mm





**R 4029**  
 Ø 520mm  
 H: 35mm



**R 345**  
 Ø 525mm  
 H: 29mm



**R 4031**  
 Ø 540mm  
 H: 50mm



**R 317**  
 Ø 560mm  
 H: 55mm



**R 348**  
 Ø 575mm  
 H: 27mm



**R 4039**  
 Ø 596mm  
 Ø 100mm  
 H: 48mm



**R 306**  
 Ø 600mm  
 H: 46mm



**R 4023**  
 Ø 600mm  
 H: 31mm



**R 301**  
 Ø 605mm  
 H: 71mm





**R 305**  
∅ 660mm  
H: 65mm



**R 4006**  
∅ 665mm  
H: 65mm



**R 336**  
∅ 667mm  
H: 20mm



**R 337**  
∅ 670mm  
H: 55mm



**R 338**  
∅ 687mm  
H: 51mm



**R 4024**  
∅ 720mm  
H: 61mm



**R 361**  
730x1080mm  
H: 25mm





**R 335**  
Ø 738mm  
H: 49mm



**R 308**  
Ø 760mm  
H: 45mm



**R 120**  
Ø 770mm  
H: 41mm



**R 307**  
Ø 830mm  
H: 52mm



**R 302**  
Ø 968mm  
H: 79mm



**R 4007**  
Ø 1010mm  
H: 65mm





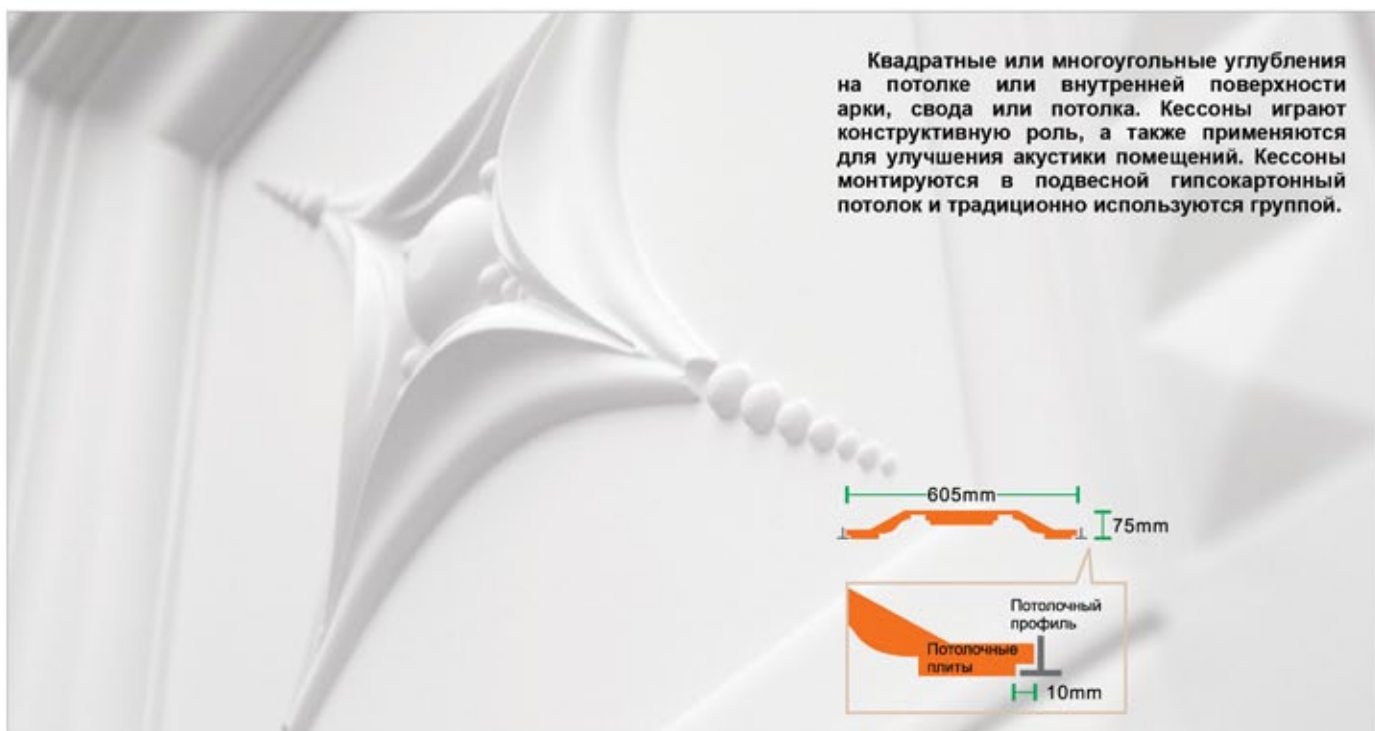

**R 4009**  
604×604×40mm



**R 4010**  
603×603×40mm



**R 4013**  
603×603×48mm



**R 4014**  
601×601×75mm



**R 4041**  
609×609×73mm



**R 4042**  
609×609×73mm





R 4043  
609×609×84mm



R 4044  
609×609×73mm



R 4045  
607×607×76mm



R 4046  
612×612×78mm



R 4047  
609×609×73mm



R 4048  
614×614×79mm



R 4049  
609×609×76mm



R 4050  
603×603×40mm



**A 620**  
Ø 60×10mm



**A 373**  
Ø 63×10mm

Многие дизайнеры используют эти украшения на основе сочетания, комбинации, для создания более богатых, наполненных жизнью эффектов и эстетики.

Ощутите удивительную разницу, используя немного воображения.



**A 621**  
65×65×8mm



**A 320**  
Ø 80×13mm



**A 328**  
89×89×12mm



**A 118**  
95×80×40mm



**A 319**  
Ø 95×15mm



**A 324**  
100×100×20mm



**A 989**  
130×125×20mm



**A 322**  
Ø 155×30mm



**A 372**  
Ø 160×16mm



**A 321**  
Ø 165×25mm



**A 323**  
Ø 210×25mm



**A 370**  
Ø 225×38mm





**AW 6020L** **AW 6020R**  
125×40×9mm 125×40×9mm



**AW 6039L** **AW 6039R**  
124×95×13mm 124×95×13mm



**AW 6027L** **AW 6027R**  
125×80×13mm 125×80×13mm



**AW 6074L** **AW 6074R**  
295×135×16mm 295×135×16mm



**AW 6111L** **AW 6111R**  
260×126×15mm 260×126×15mm



**AW 6018L** **AW 6018R**  
170×50×14mm 170×50×14mm



**AW 6051**  
225×570×30mm



**AW 6077**  
80×52×15mm



**AW 6012**  
73×296×14mm



**AW 6071**  
67×215×15mm



**AW 6063**  
120×615×15mm

Консоли обычно используют для увеличения привлекательности колонн и потолочных участков. Ими можно довершить создание дизайна на основе иллюзии дерева, гранита. Возможно также использование консолей в качестве полок, опор.

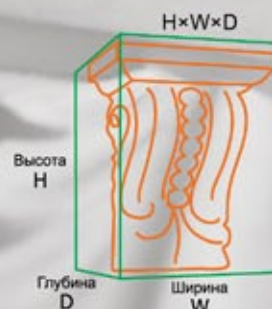

**B 824**  
109×88×43mm



**B 972**  
128×73×35mm



**B 821**  
140×115×70mm



**B 823**  
141×101×65mm



**B 822**  
143×107×67mm



**B 827M**  
152×100×54mm



**B 837**  
168×109×60mm



**B 964**  
168×114×70mm



**B 978**  
185×77×151mm



**B 960**  
189×116×85mm





**B 966**  
191×185×98mm



**B 965**  
206×91×76mm



**B 957**  
212×120×47mm



**B 835**  
220×130×94mm



**B 813**  
223×182×84mm



**B 976**  
238×88×58mm



**B 962**  
250×168×122mm



**B 959**  
253×127×51mm



**B 816**  
265×172×83mm



**B 815**  
269×156×55mm



**B 859**  
715×145×215mm



**B 961**  
281×246×199mm



**B 814**  
282×159×67mm



**B 971**  
301×171×145mm



**B 977**  
310×130×75mm



**B 963**  
314×143×145mm



**B 979**  
325×114×108mm



**B 857**  
382×209×132mm



**PL 559 L/R**  
191×216×65mm



**PL 558 L/R**  
189×214×64mm



**CR 3017** Size:192mm L:2420mm



**CR 3018** Size:192mm L:2330mm

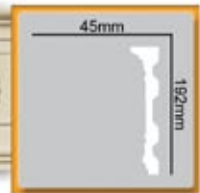

**CR 3019** Size:192mm L:2260mm

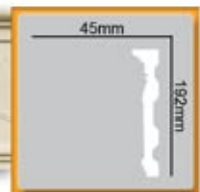

**B 859**  
715×145×215mm



**CR 3020** Size:195mm L:2200mm

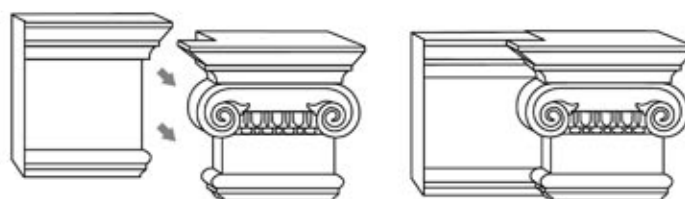
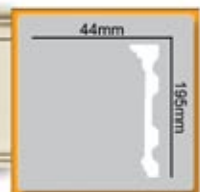





PL 559L + CR 3017 + PL 559R



PL 559L + CR 3018 + PL 559R



PL 558L + CR 3019 + PL 558R



PL 558L + CR 3020 + PL 558R

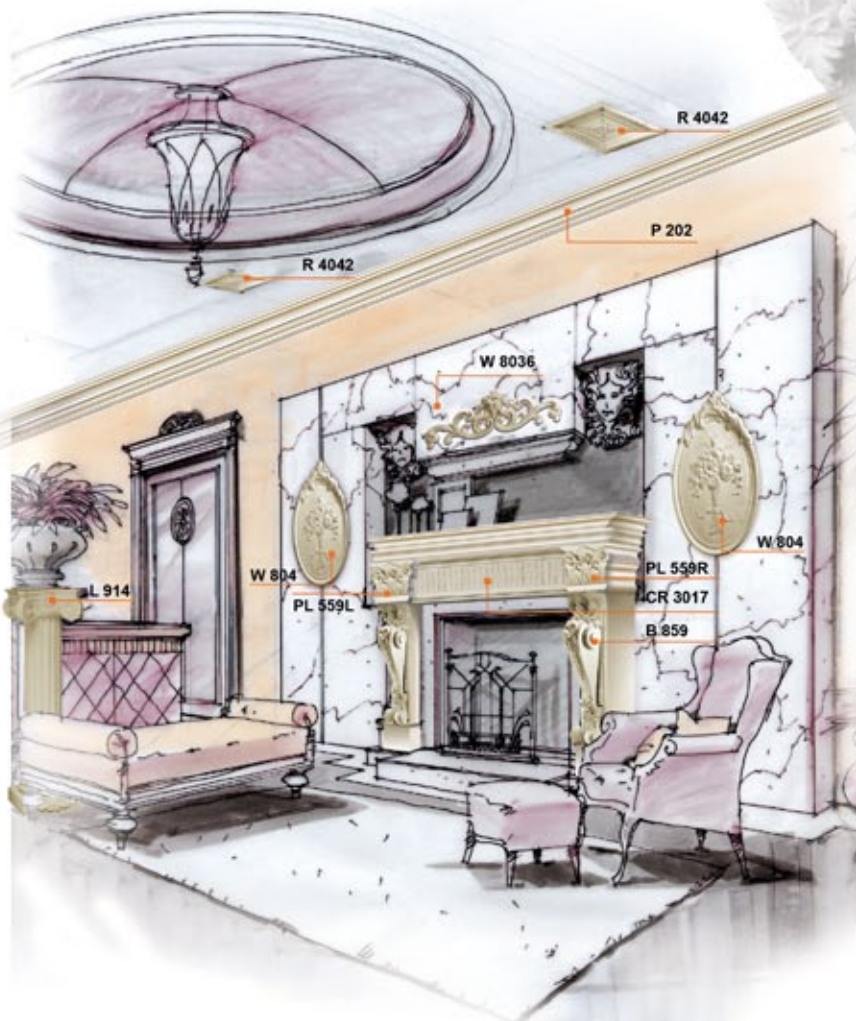

Капитель	PL 558 L/R					
	PL 559 L/R				PL 564	
	PL 554	PL 561	PL 564	PL 565		
	PL 551	PL 562	PL 563	PL 565	PL 567	PL 557
Тело	PL 550	PL 553	PL 573	PL 575	PL 576	PL 553×2
База	PL 552	PL 555	PL 574	PL 566	PL 566	PL 555×2

Пилястры предназначены для вертикального разделения плоскости на функциональные зоны. Могут использоваться парами в обрамлении дверей. При помощи пилястр, можно избавиться от скучного, однообразного вида стены.

**PL 557**  
345×419×95mm



**PL 551**  
163×178×45mm



**PL 554**  
145×225×50mm



**PL 562**  
80×242×70mm



**PL 550**  
2000×110×20mm



**PL 553**  
2000×135×20mm



**PL 553×2**  
2000×135·2×20mm



**PL 552**  
255×110×30mm  
E: 2418mm



**PL 555**  
255×135×30mm  
E: 2400mm



**PL 555×2**  
255×135·2×30mm  
E: 2600mm





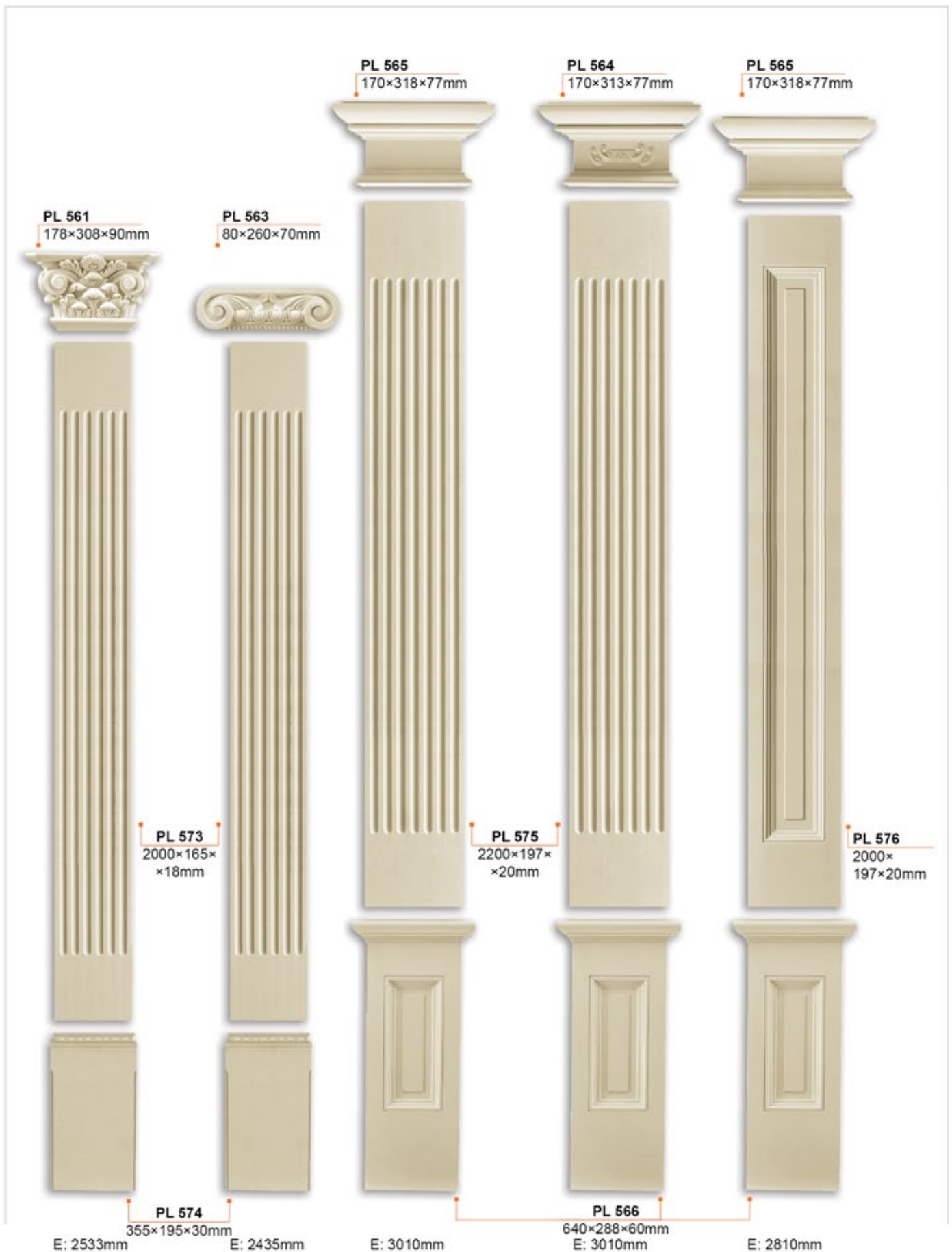

E - общая высота в сборе

**PL 564**  
170×313×77mm



**PL 567**  
212×212×30mm



**PL 558 L/R**  
189×214×64mm



**PL 559 L/R**  
191×216×65mm



**PL 576**  
2000×197×20mm

**PL 553**  
2000×135×20mm



**PL 566**  
640×288×60mm

**PL 555**  
255×135×30mm

E: 2810mm

E: 2852mm

E: 2444mm

E: 2446mm



# Пилыстры



**PL 559L + CR 3018 + PL 559R**  
**PL 553x2 + PL 555x2**



**PL 559L + CR 3017 + PL 559R**



**PL 558L + CR 3019 + PL 558R**



**PL 567 + CR 3019 + PL 567**



**PL 559 L/R**  
191x216x65mm



**PL 558 L/R**  
189x214x64mm



**PL 567**  
212x212x30mm



**PL 555**  
255x135x30mm

Колонны используются как опорный элемент карниза, оформляют вход в здание или помещение. Могут быть применены в арочных конструкциях или проемах, внутри помещения отделяют проходную часть от гостиной. Колонна состоит из капители, тела колонны и базы. Тело колонны отрезается по высоте помещения.

**Капитель**

Диаметр	Ширина	Высота	●	◐
∅ 120mm	230mm	85mm	L 9311 F	L 9321 H
∅ 150mm	265mm	105mm	L 9313 F	L 9323 H
∅ 180mm	300mm	115mm	L 9315 F	L 9325 H
∅ 200mm	360mm	125mm	L 9317 F	L 9327 H

**Капитель**

Диаметр	Ширина	Высота	●	◐
∅ 120mm	228mm	155mm	L 9312 F	L 9322 H
∅ 150mm	290mm	207mm	L 9314 F	L 9324 H
∅ 180mm	330mm	245mm	L 9316 F	L 9326 H
∅ 200mm	375mm	257mm	L 9318 F	L 9328 H



**База**



Диаметр	Ширина	Высота	●	◐
∅ 120mm	200mm	100mm	L 9309 F	L 9309 H
∅ 150mm	240mm	130mm	L 9310 F	L 9310 H
∅ 180mm	280mm	145mm	L 9319 F	L 9319 H
∅ 200mm	310mm	160mm	L 9320 F	L 9320 H

**Тело**

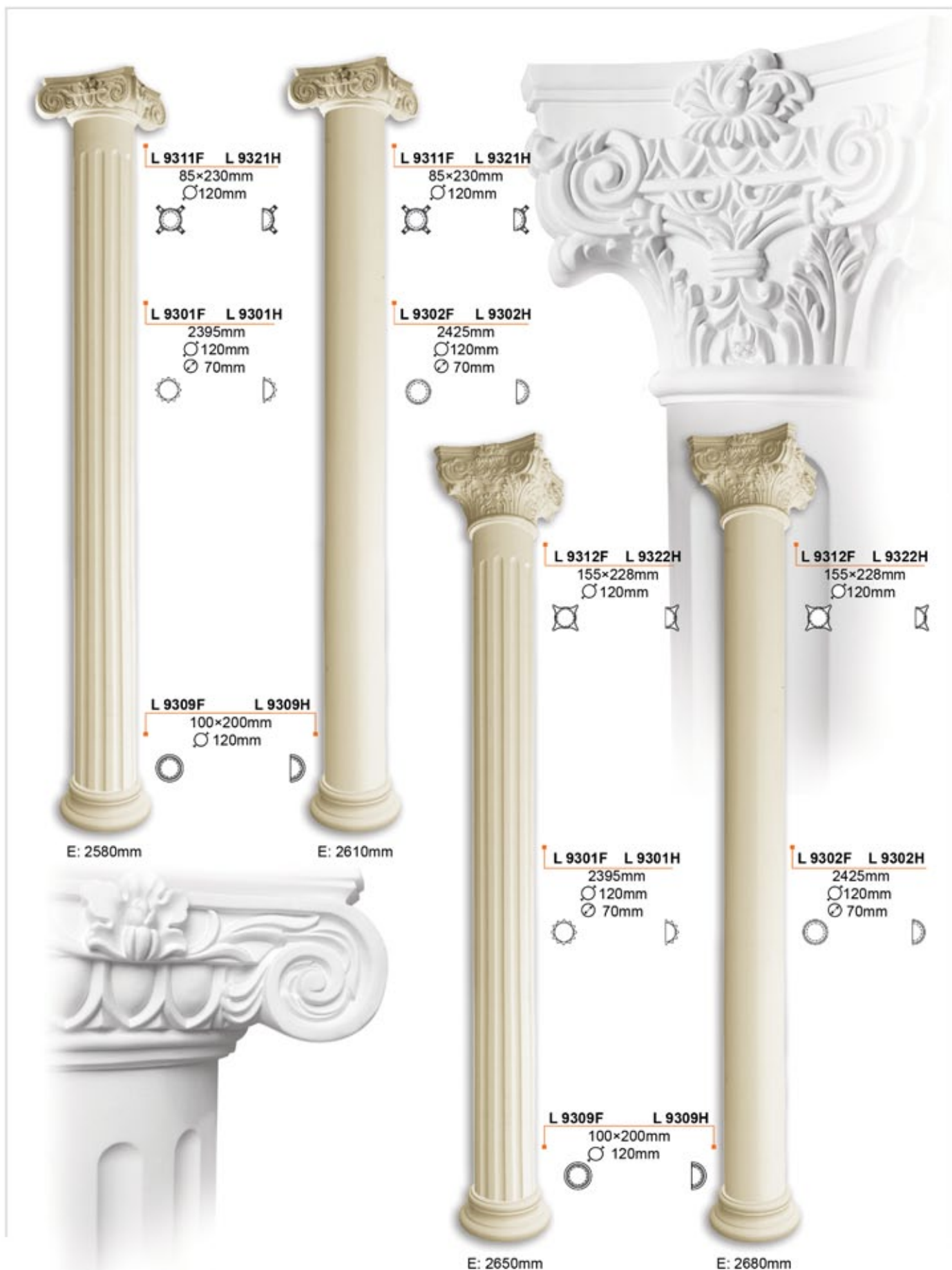

Диаметр	○ Рифленая	○ Гладкая
∅ 120mm	L 9301	L 9302
∅ 150mm	L 9303	L 9304
∅ 180mm	L 9305	L 9306
∅ 200mm	L 9307	L 9308
Высота	2395mm	2425mm

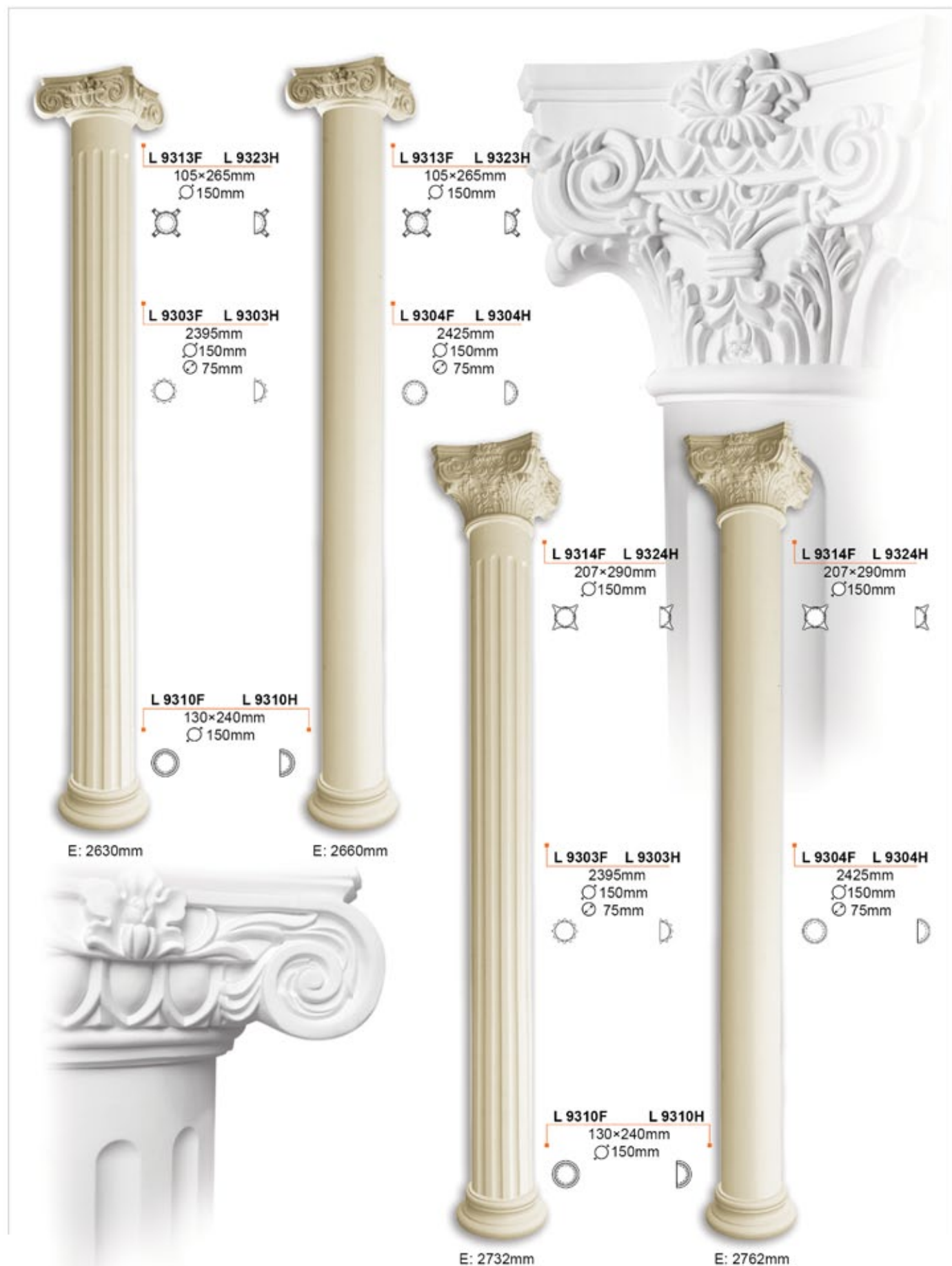





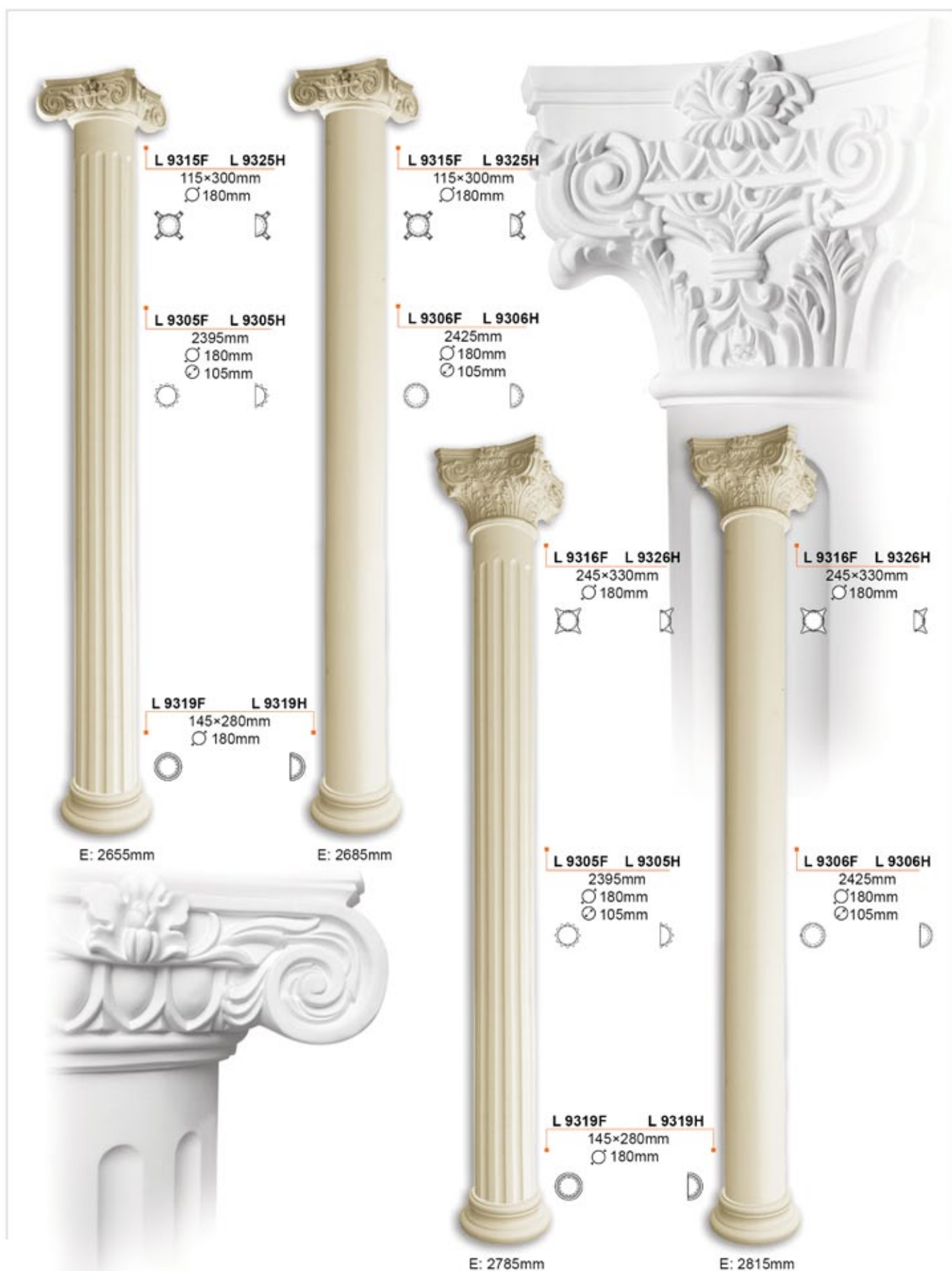



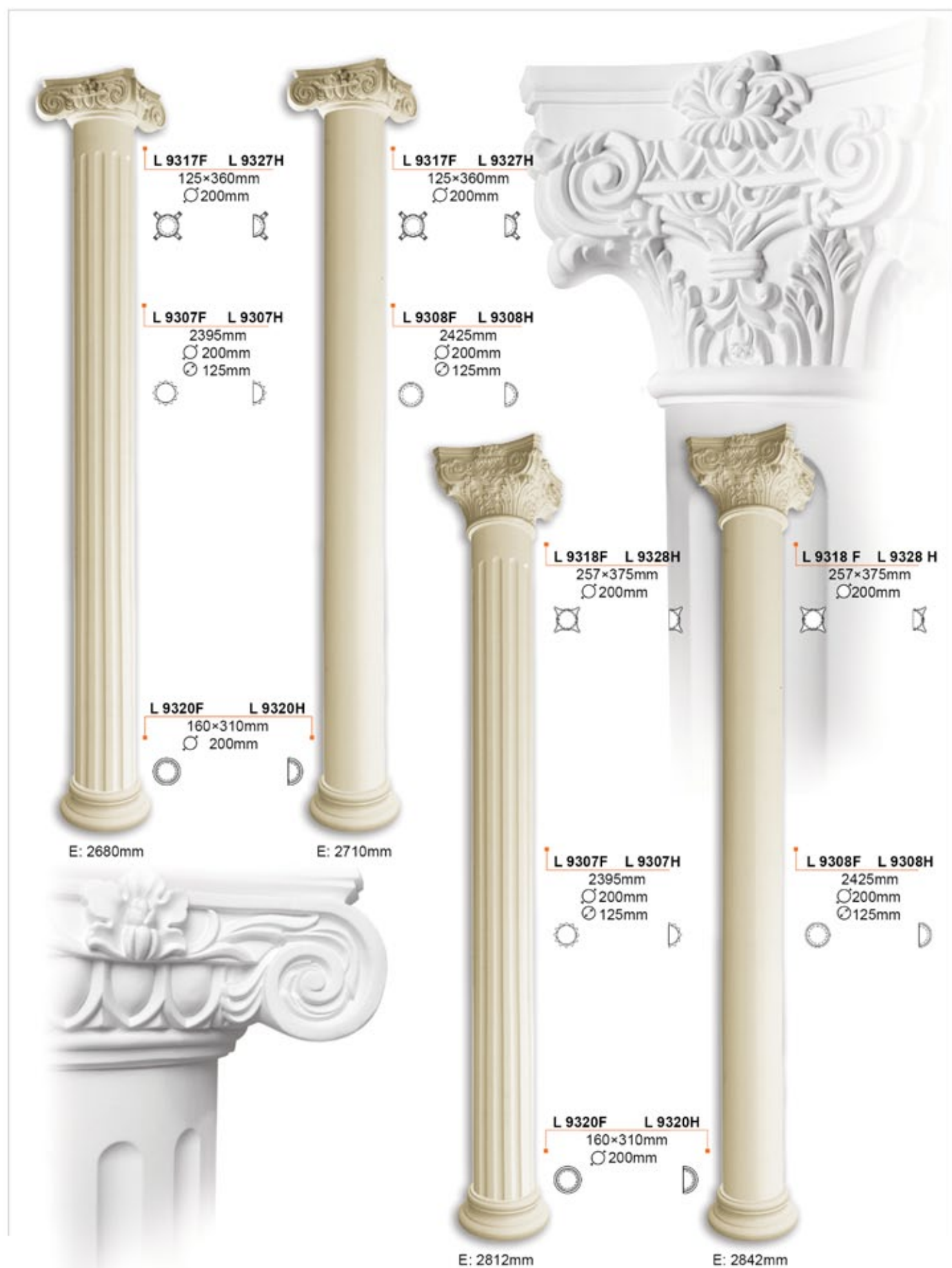

E: 2680mm

E: 2710mm

L 9307F L 9307H

2395mm  
 Ø 200mm  
 Ø 125mm

L 9308F L 9308H

2425mm  
 Ø 200mm  
 Ø 125mm

L 9320F L 9320H

160x310mm  
 Ø 200mm

L 9318F L 9328H

257x375mm  
 Ø 200mm

L 9318 F L 9328 H

257x375mm  
 Ø 200mm

L 9307F L 9307H

2395mm  
 Ø 200mm  
 Ø 125mm

L 9308F L 9308H

2425mm  
 Ø 200mm  
 Ø 125mm

L 9320F L 9320H

160x310mm  
 Ø 200mm

E: 2812mm

E: 2842mm





L 901  
300×355mm

L 911  
2000mm  
∅225mm  
∅205mm

L 921  
120×325mm

E: 2420mm



L 902  
130×350mm

L 912  
2000mm  
∅225mm  
∅215mm

L 921  
120×325mm

E: 2250mm



L 903  
300×370mm

L 912  
2000mm  
∅225mm  
∅215mm

L 921  
120×325mm

E: 2420mm



L 913-1  
290×355mm

L 913-2  
2130mm  
∅220mm  
∅200mm

L 913-3  
260×360mm

E: 2680mm



L 931-1  
240×300mm

L 930-2  
2130mm  
∅160mm  
∅140mm

L 931-3  
260×330mm

E: 2630mm



L 930-1  
255×300mm

L 930-2  
2130mm  
∅160mm  
∅140mm

L 930-3  
270×330mm

E: 2655mm



L 940-1  
245×300mm

L 940-2  
2130mm  
∅170mm  
∅150mm

L 940-3  
270×330mm

E: 2645mm







Укороченная колонна может быть использована как пьедестал для статуй, ваз и других декоративных деталей интерьера.



**L 905**

Высота: 705mm  
Капитель: 260mm  
Диаметр тела: Ø 220mm  
Основание: 300mm



**L 925**

Высота: 760mm  
Капитель: 347mm  
Диаметр тела: Ø 320mm  
Основание: 347mm



**L 920**

Высота: 762mm  
Капитель: 300mm  
Диаметр тела: Ø 160mm  
Основание: 300mm



**L 919**

Высота: 762mm  
Капитель: 303mm  
Диаметр тела: Ø 160mm  
Основание: 300mm



**L 926**

Высота: 762mm  
Капитель: 355mm  
Диаметр тела: Ø 220mm  
Основание: 360mm



**L 924**

Высота: 790mm  
Капитель: 350mm  
Диаметр тела: Ø 220mm  
Основание: 300mm



**L 915**

Высота: 908mm  
Капитель: 250mm  
Диаметр тела: Ø 120mm  
Основание: 250mm



**L 904**

Высота: 1050mm  
Капитель: 310mm  
Диаметр тела: Ø 220mm  
Основание: 322mm



**L 914**

Высота: 1170mm  
Капитель: 330mm  
Диаметр тела: Ø 200mm  
Основание: 310mm



Эта коллекция избавит вас от однообразной обстановки. У вас есть выбор средств для создания необходимой, желаемой атмосферы. Обычно эти элементы применяются на участках с фонтанами, источниками.

Имитация декоративного оформления из камня.



**W 8011A**  
280×240×37mm



**W 8011B**  
285×240×35mm



**W 8011C**  
285×257×35mm



**W 8011D**  
285×245×35mm



**W 8010A**  
280×240×35mm



**W 8010B**  
280×240×35mm



**W 8010C**  
277×238×37mm



**W 8010D**  
277×238×37mm



**W 8044**  
Ø195mm



**W 8049**  
369×1195×50mm



**W 804**  
738×525×35mm



**W 803**  
790×650×65mm



**W 8048**  
307×994×21mm



**D 597**  
550×550×16mm



**D 598**  
220×550×16mm



**W 801**  
575×685×30mm

**W 802**  
810×650×50mm

**W 805**  
1400×720×90mm



**W 8025**  
125×550×37mm



**W 8028**  
130×330×30mm



**W 8038L**  
165×298×30mm



**W 8038R**  
165×298×30mm



**W 8038L**  
165×298×30mm



**W 8038R**  
165×298×30mm



**W 8037**  
190×165×35mm



**W 8039**  
180×165×35mm



**W 8041L**  
287×686×47mm



**W 8041R**  
287×686×47mm



**W 690**  
390×535×30mm





W 705  
80×300×12mm



W 8005  
81×62×10mm



W 986  
125×210×40mm



W 988  
130×126×18mm



W 8026S  
140×230×30mm



W 984  
160×117×30mm



W 8021  
155×290×25mm



W 8029S  
160×270×35mm



W 8033  
170×100×25mm



W 8027  
175×353×52mm



W 691  
260×600×35mm



W 8035  
190×609×55mm



**W 985**  
176×155×26mm



**W 983**  
180×200×14mm



**W 708**  
185×240×25mm



**W 707L**      **W 707R**  
190×415×30mm      190×415×30mm



**W 703**  
220×410×35mm



**W 8029**  
225×416×52mm



**W 8034**  
225×828×42mm



**W 8019**  
230×387×35mm



**W 762**  
240×480×16mm





W 706  
270×425×20mm



W 8036  
320×910×50mm



W 8023L 332×80×23mm  
W 8023R 332×80×23mm



W 8022  
360×795×50mm



W 8054  
383×365×185mm



W 8055  
376×365×185mm

Данные украшения используются как обрамление для дверных проемов. Это выделяет классическое изящество дверей. Лепные украшения Gaudi Decor предоставляют гибкость в подборе и комбинировании желаемых предпочтений. Они также используются для подчеркивания рельефа двери.



**D 581** 195×1250×35mm



**D 581 + D 586**



**D 581 + D 583**



**D 581 + D 584 + D 600×2**



**D 581 + D 588×2**



**D 588**  
95×95×50mm



**D 590**  
95×95×40mm



**D 600**  
110×110×28mm



**D 597**  
550×550×16mm

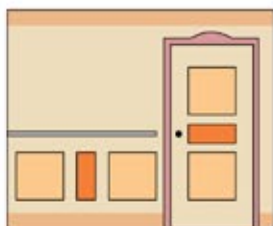
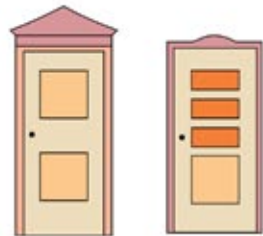

**D 598**  
220×550×16mm



**D 581**

**F D 580**  
2440×94×33mm



**D 582**  
108×310×10mm



**D 583**  
115×438×16mm



**D 584**  
135×235×30mm



**D 585**  
135×325×16mm



**D 586**  
80×140×16mm



**D 589**  
115×154×16mm

**D 580**

**D 580**



**D 587**



**D 587**  
254×95×40mm



**D 587**



## Обрамление дверных проемов

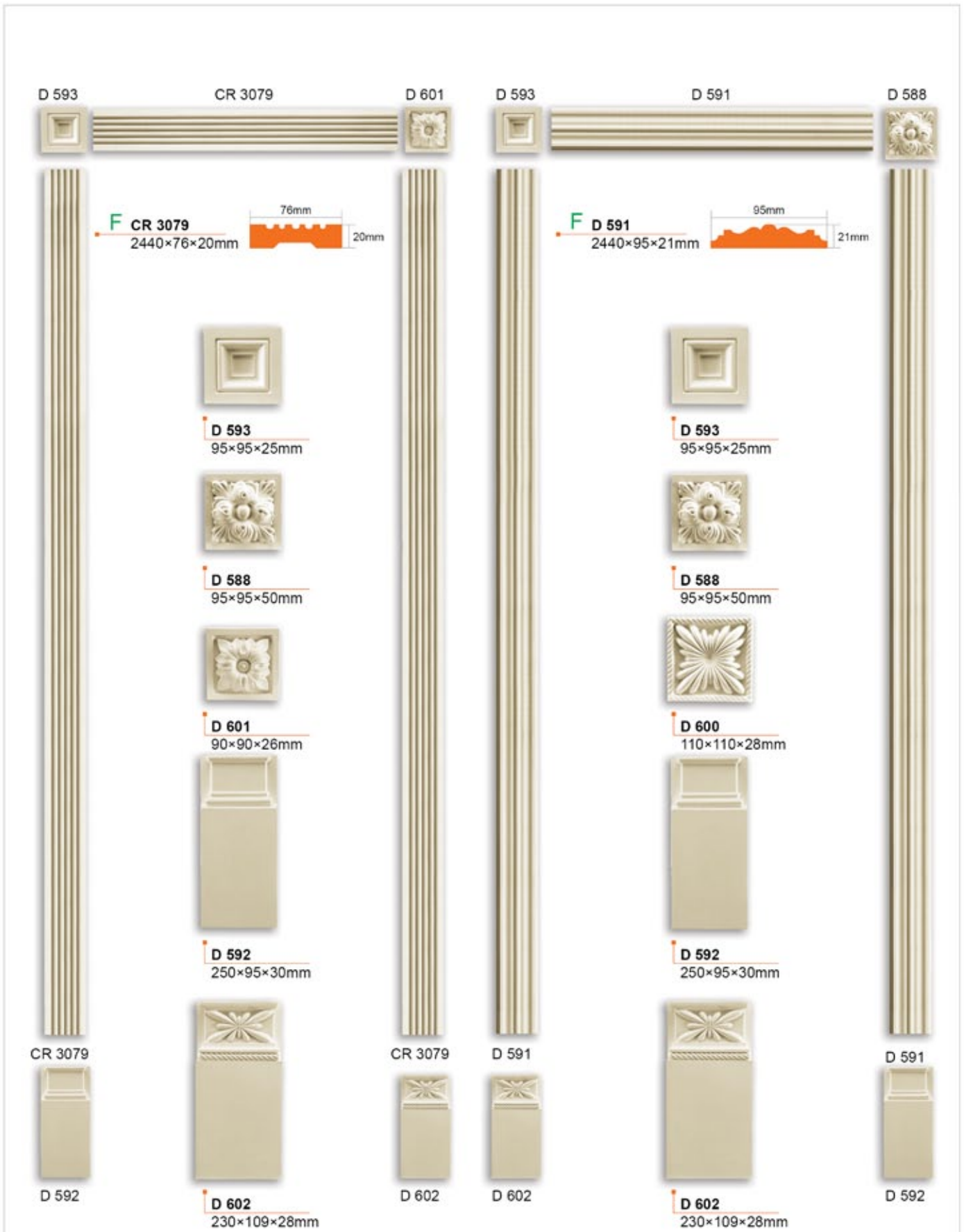

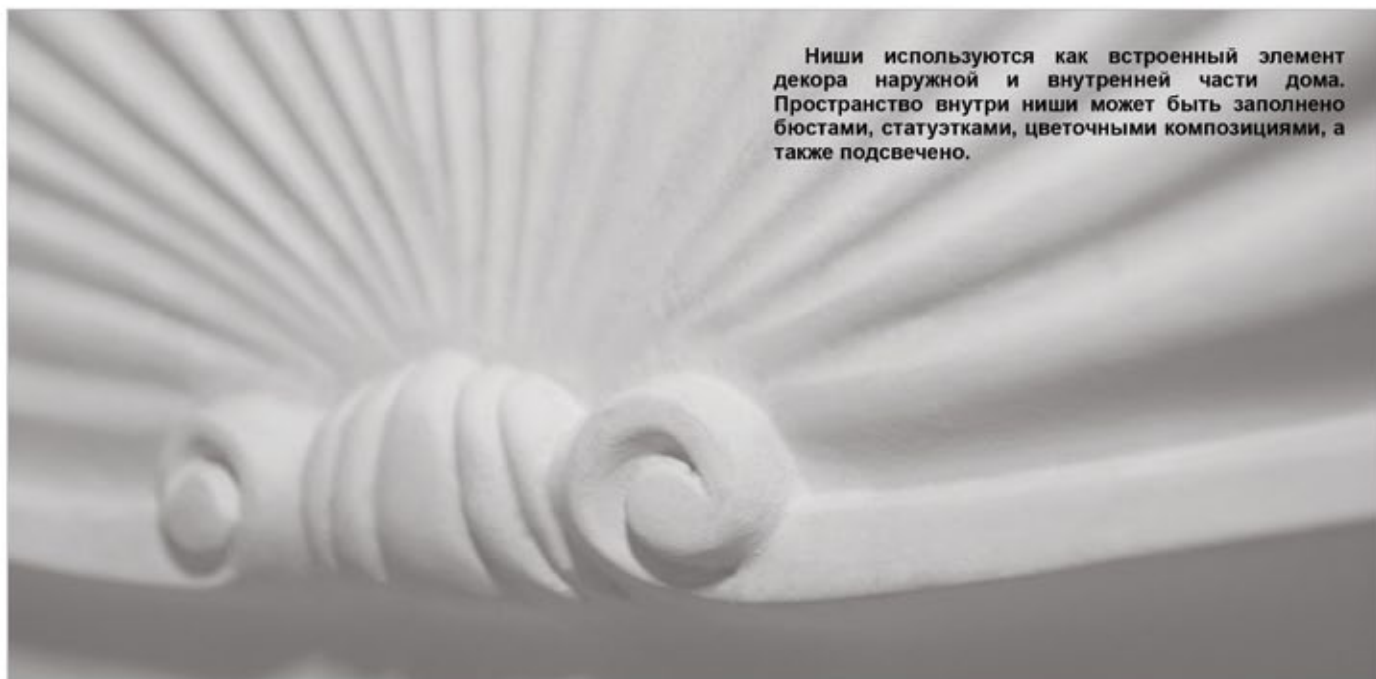

Ниши используются как встроенный элемент декора наружной и внутренней части дома. Пространство внутри ниши может быть заполнено бюстами, статуэтками, цветочными композициями, а также подсвечено.



**N 732**

A: 280mm  
B: 260mm  
C: 180mm  
D: 380mm  
E: 500mm  
F: 85mm  
G: 85mm  
H: 50mm  
I: 68mm



**N 731**

A: 450mm  
B: 440mm  
C: 360mm  
D: 645mm  
E: 765mm  
F: 85mm  
G: 200mm  
H: 125mm  
I: 190mm



**N 734**

A: 640mm  
B: 570mm  
C: 450mm  
D: 1015mm  
E: 1320mm  
F: 205mm  
G: 335mm  
H: 170mm  
I: 330mm





**N 738**

- A: 555mm
- B: 515mm
- C: 375mm
- D: 740mm
- E: 1000mm
- F: 190mm
- G: 242mm
- H: 145mm
- I: 223mm



**N 733-A**

- A: 420mm
- B: 375mm
- C: 265mm
- D: 560mm
- E: 765mm
- F: 135mm
- G: 200mm
- H: 125mm
- I: 190mm

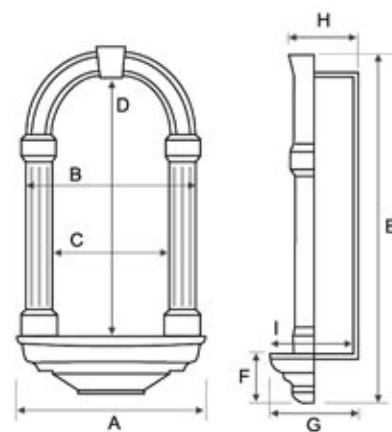

**N 733**

- A: 420mm
- B: 375mm
- C: 265mm
- D: 560mm
- E: 765mm
- F: 135mm
- G: 105mm
- H: 30mm



**N 736**

- A: 690mm
- B: 660mm
- C: 520mm
- D: 970mm
- E: 1145mm
- F: 120mm
- G: 280mm
- H: 210mm
- I: 275mm

Потолочные купола разработаны для преобразования потолка, придавая приятную иллюзию глубины и объема. Изготовлены из уплотненного полиуретана и пластика.

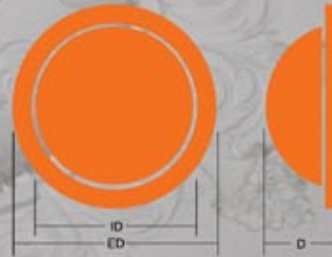

**DM 3504**  
ED: 1130mm  
ID: 995mm  
D: 215mm



**DM 3503**  
ED: 720mm  
ID: 570mm  
D: 125mm



**DM 3509**  
ED: 1530mm  
ID: 1430mm  
D: 90mm



**DM 3508**  
ED: 1130mm  
ID: 930mm  
D: 250mm



**DM 3510**  
ED: 950mm  
ID: 820mm  
D: 50mm





DM 3502  
ED: 1230mm  
ID: 1080mm  
D: 200mm



DM 3507  
ED: 1168mm  
ID: 1005mm  
D: 238mm



DM 3506  
ED: 1225mm  
ID: 1065mm  
D: 215mm



DM 3501  
ED: 1230mm  
ID: 980mm  
D: 230mm



DM 3512  
ED: 2020mm  
ID: 1760mm  
D: 190mm



DM 3505  
ED: 1448mm  
ID: 1220mm  
D: 272mm



DM 3513  
ED: 2020mm  
ID: 1760mm  
D: 420mm

Страница №

## Карнизы с гладким профилем

P 132	10
P 133	10
P 134	09
P 135	F 09
P 136	09
P 149	10, 17
P 201	F 09
P 202	F 10, 45
P 203	09
P 205	F 08
P 207	F 09
P 208	F 09
P 210	F 08
P 212	F 08
P 214	F 09
P 219	F 09
P 220	08
P 221	F 08
P 222	08
P 223	F 10
P 224	F 08
P 232	09
P 2001	F 09
P 2002	08
P 2003	08
P 2004	10
P 2005	09
P 2006	10
P 2007	F 08
P 2008	09
P 2009	09
P 2010	F 08
P 2011	10
P 2012	08
P 2016	10
P 2024	10
P 2026	10
P 2031	10
P 2032	10
P 2048	10
P 2055	10
P 2056	09
P 2057	08
P 2072	F 10
P 2076	09
P 2119	F 08

## Карнизы с орнаментом

C 101	16
C 102	16
C 104	F 14
C 109	15
C 110	16
C 117	16
C 118	16
C 119	16
C 121	15
C 122	15
C 123	15
C 124	F 15
C 125	15
C 126	16
C 127	16
C 128	13
C 129	F 12

Страница №

C 138	14
C 140	F 16
C 141	13
C 143	15
C 144	13
C 147	F 12
C 150	17
C 152	13
C 156	17
C 158	F 15
C 159	16
C 160	F 13
C 161	F 12
C 173	F 13
C 176	F 13
C 177	F 14
C 204	15
C 233	15
C 1001	F 13
C 1002	13
C 1003	F 12
C 1004	F 14
C 1005	12
C 1006	15
C 1007	F 13
C 1008	F 12
C 1009	F 14
C 1010	F 13
C 1012	F 15
C 1013	F 14
C 1014	13
C 1015	14
C 1016	F 12
C 1018	15
C 1021	16
C 1022	16
C 1030	14
C 1033	16
C 1035	14
C 1036	14
C 1037	15
C 1041	F 12
C 1044	13
C 1049	16
C 1060	15
C 1061	16
C 1063	16
C 1067	14
C 1068	14
C 1071	14
C 1075	15
C 1079	13
C 1084	13
C 1085	12
C 1088	F 14
C 1090	F 12
C 1091	18
C 1092	18
C 1093	18
C 1097	14
C 1113	13
C 18100	14

## Моддинг

CR 137	F 23
CR 153	F 22
CR 154	F 22
CR 155	F 22
CR 199	F 22

Страница №

CR 200	F 23
CR 402	F 21
CR 403	F 22
CR 404	F 21
CR 405	F 21
CR 407	F 19
CR 512	F 23
CR 516	F 22
CR 518	F 20, 25
CR 601	F 21
CR 602	F 22, 26
CR 605	F 20, 26
CR 607	F 20, 26
CR 608	23
CR 610	F 20, 24
CR 620	F 20, 26
CR 622	F 21
CR 624	F 20, 24
CR 632	F 23
CR 636	F 22
CR 638	F 22
CR 639	F 21
CR 642	21
CR 644	F 22
CR 646	F 23
CR 681	F 20
CR 683	F 21
CR 685	F 20
CR 686	F 20
CR 687	F 20
CR 688	F 21
CR 689	F 21, 28
CR 3001	F 23
CR 3002	F 20
CR 3003	F 19
CR 3006	F 21
CR 3007	F 21, 25
CR 3008	F 22
CR 3009	F 22
CR 3010	F 20, 25
CR 3017	23, 44, 45, 49
CR 3018	23, 44, 45, 49
CR 3019	23, 44, 45, 49
CR 3020	23, 44, 45, 49
CR 3022	F 21
CR 3023	21
CR 3025	F 20
CR 3034	F 19
CR 3035	F 19
CR 3043	F 23
CR 3044	F 22
CR 3051	22
CR 3054	F 19
CR 3057	21
CR 3059	21
CR 3063	F 20, 24
CR 3072	F 20
CR 3073	F 20, 28
CR 3075	F 19
CR 3079	F 22, 65
CR 3100	F 19
CR 3227	F 19
CR 3241	F 23
CR 3242	F 23
CR 3243	F 22

## Угловые элементы

CF 518A	25
CF 518B	25

Страница №

CF 602A	26
CF 605A	26
CF 605B	26
CF 607B	26
CF 611	24
CF 612	24
CF 613	24
CF 614	24
CF 620A	26
CF 624A	24
CF 624B	24
CF 3007A	25
CF 3007B	25
CF 3010A	25
CF 3010B	25
CF 3010C	25
CF 3010D	25
CF 3010E	25
CF 3063A	24
CF 3063B	24

## Круговые бордюры

LR 166	27
LR 167	27
LR 168	27
LR 689F(R.L)/60	28
LR 689F(R.L)/70	28
LR 689R/60	28
LR 689R/70	28
LR 3073F(R.L)/50	28
LR 3073F(R.L)/65	28
LR 3073R/50	28
LR 3073R/65	28
LR 3601	27
LR 3602	27

## Потолочные розетки

R 120	36
R 301	34
R 302	36
R 303	32
R 304	32
R 305	35
R 306	34
R 307	36
R 308	36
R 309	33
R 310	33
R 311	32
R 312	31
R 313	33
R 314	31
R 316	31
R 317	34
R 318	31
R 335	36
R 336	35
R 337	35
R 338	35
R 345	34
R 347	32
R 348	34
R 349	33
R 350	32
R 361	35
R 371	31
R 4006	35
R 4007	36



	Страница №
R 4012	33
R 4015	31
R 4016	31
R 4017	31
R 4019	33
R 4022	33
R 4023	34
R 4024	35
R 4025	32
R 4029	34
R 4030	31
R 4031	34
R 4032	32
R 4033	32
R 4037	32
R 4038	33
R 4039	34

## Кессоны

R 4009	38
R 4010	38
R 4013	38
R 4014	38
R 4041	38
R 4042	38,45
R 4043	39
R 4044	39
R 4045	39
R 4046	39
R 4047	39
R 4048	39
R 4049	39
R 4050	39

## Орнаменты

A 118	40
A 319	40
A 320	40
A 321	40
A 322	40
A 323	40
A 324	40
A 328	40
A 370	40
A 372	40
A 373	40
A 620	40
A 621	40
A 989	40
AW 6012	41
AW 6018L	41
AW 6018R	41
AW 6020L	41
AW 6020R	41
AW 6027L	41
AW 6027R	41
AW 6039L	41
AW 6039R	41
AW 6051	41
AW 6063	41
AW 6071	41
AW 6074L	41
AW 6074R	41
AW 6077	41
AW 6111L	41
AW 6111R	41

	Страница №
<b>Консоли</b>	
B 813	43
B 814	43
B 815	43
B 816	43
B 821	42
B 822	42
B 823	42
B 824	42
B 827M	42
B 835	43
B 837	42
B 857	43
B 859	43,44,45
B 957	43
B 959	43
B 960	42
B 961	43
B 962	43
B 963	43
B 964	42
B 965	43
B 966	43
B 971	43
B 972	42
B 976	43
B 977	43
B 978	42
B 979	43

## Пилястры

PL 550	46
PL 551	46
PL 552	46
PL 553	46,48,49
PL 554	46
PL 555	46,48,49
PL 557	46
PL 558L	44,45,48,49
PL 558R	44,45,48,49
PL 559L	44,45,48,49
PL 559R	44,45,48,49
PL 561	47
PL 562	46
PL 563	47
PL 564	47,48
PL 565	47
PL 566	47,48
PL 567	48,49
PL 573	47
PL 574	47
PL 575	47
PL 576	47,48

## Колонны

L 901	55
L 902	55
L 903	55
L 911	55
L 912	55
L 921	55
L 913-1	55
L 913-2	55
L 913-3	55
L 930-1	55
L 930-2	55

	Страница №
L 930-3	55
L 931-1	55
L 931-3	55
L 940-1	55
L 940-2	55
L 940-3	55
L 9301 Full	51
L 9301 Half	51
L 9302 Full	51
L 9302 Half	51
L 9303 Full	52
L 9303 Half	52
L 9304 Full	52
L 9304 Half	52
L 9305 Full	53
L 9305 Half	53
L 9306 Full	53
L 9306 Half	53
L 9307 Full	54
L 9307 Half	54
L 9308 Full	54
L 9308 Half	54
L 9309 Full	51
L 9309 Half	51
L 9310 Full	52
L 9310 Half	52
L 9311	51
L 9312	51
L 9313	52
L 9314	52
L 9315	53
L 9316	53
L 9317	54
L 9318	54
L 9319 Full	53
L 9319 Half	53
L 9320 Full	54
L 9320 Half	54
L 9321	51
L 9322	51
L 9323	52
L 9324	52
L 9325	53
L 9326	53
L 9327	54
L 9328	54

## Пьедесталы

L 904	58
L 905	58
L 914	45,58
L 915	58
L 919	58
L 920	58
L 924	58
L 925	58
L 926	58

## Настенное панно

D 597	59,64
D 598	59,64
W 690	60
W 691	61
W 703	62
W 705	61
W 706	63
W 707L	62

	Страница №
W 707R	62
W 708	62
W 762	62
W 801	60
W 802	60
W 803	59
W 804	45,59
W 805	60
W 983	62
W 984	61
W 985	62
W 986	61
W 988	61
W 8005	61
W 8010A	59
W 8010B	59
W 8010C	59
W 8010D	59
W 8011A	59
W 8011B	59
W 8011C	59
W 8011D	59
W 8019	62
W 8021	61
W 8022	63
W 8023L	63
W 8023R	63
W 8025	60
W 8026S	61
W 8027	61
W 8028	60
W 8029	62
W 8029S	61
W 8033	61
W 8034	62
W 8035	61
W 8036	45,63
W 8037	60
W 8038L	60
W 8038R	60
W 8039	60
W 8040	60
W 8041L	60
W 8041R	60
W 8044	59
W 8048	59
W 8049	59
W 8054	63
W 8055	63

## Обрамление дверных проемов

D 580	F 64
D 581	64
D 582	64
D 583	64
D 584	64
D 585	64
D 586	64
D 587	64
D 588	64,65
D 589	64
D 590	64
D 591	F 65
D 592	65
D 593	65
D 597	59,65
D 598	59,64
D 600	64,65
D 601	65
D 602	65

